

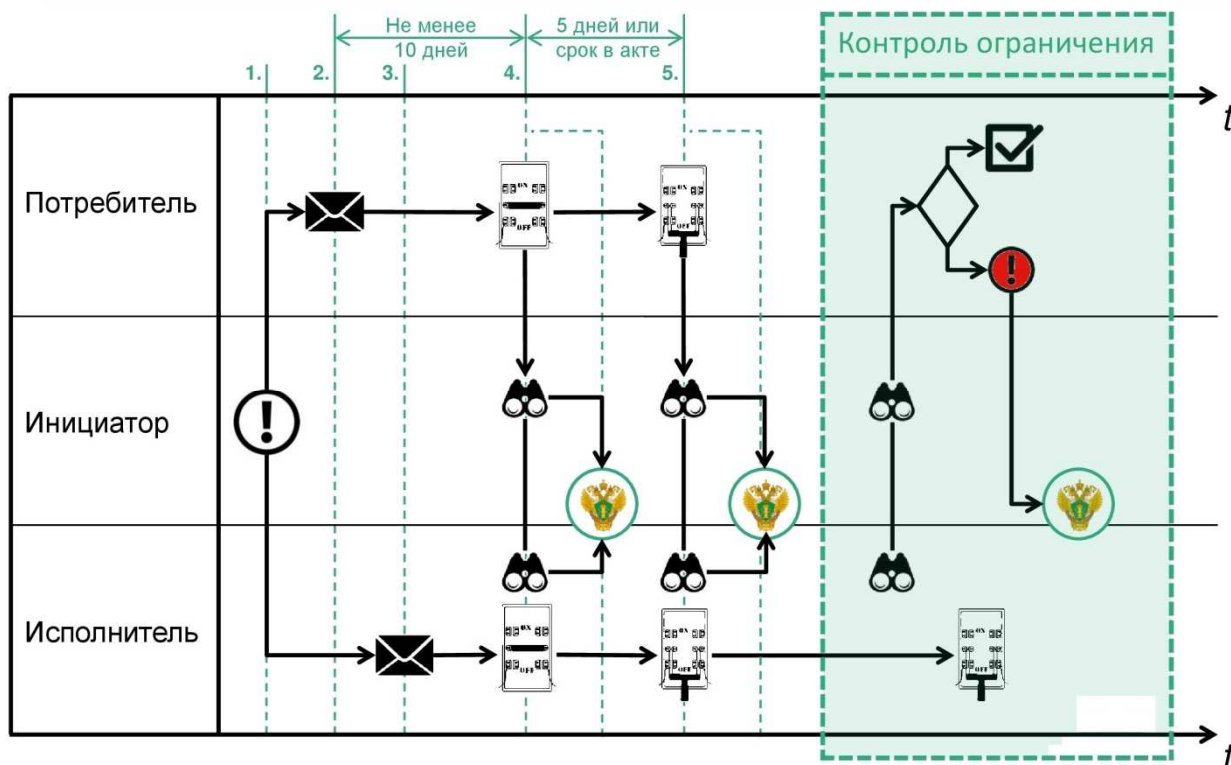







Приложение №2 Порядок введения ограничения в отношении потребителей, не относящихся к «неотключаемым», но имеющих согласованную величину технологической брони.

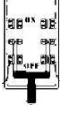

Условные обозначения в схеме:

-  - Возникновение основания для введения ограничения
-  - Уведомление потребителя, исполнителя
-  - Полное ограничение режима электропотребления
-  - Ростехнадзор
-  - Присутствие при введении самоограничения ограничения (контроль введенного ограничения)
-  - Выявление нарушения
-  - Нарушений нет
-  - Частичное ограничение режима электропотребления